

- FR** 2 / 3-6 / 31-36
- EN** 2 / 7-10 / 31-36
- DE** 2 / 11-14 / 31-36
- ES** 2 / 15-18 / 31-36
- RU** 2 / 19-22 / 31-36
- NL** 2 / 23-26 / 31-36
- IT** 2 / 27-30 / 31-36

## SMART PRINTER MODULE

**FIG-1**

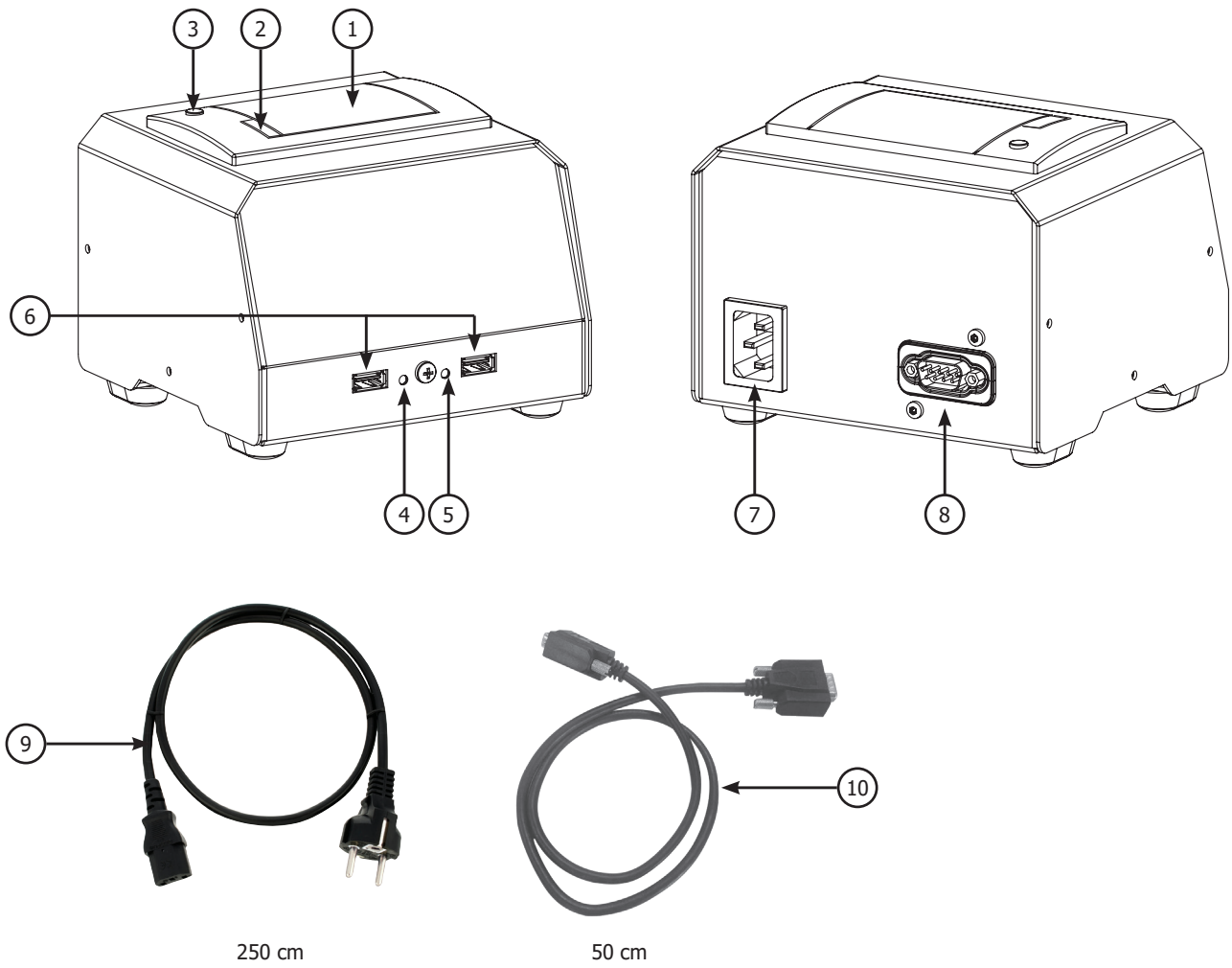

**FIG-2**

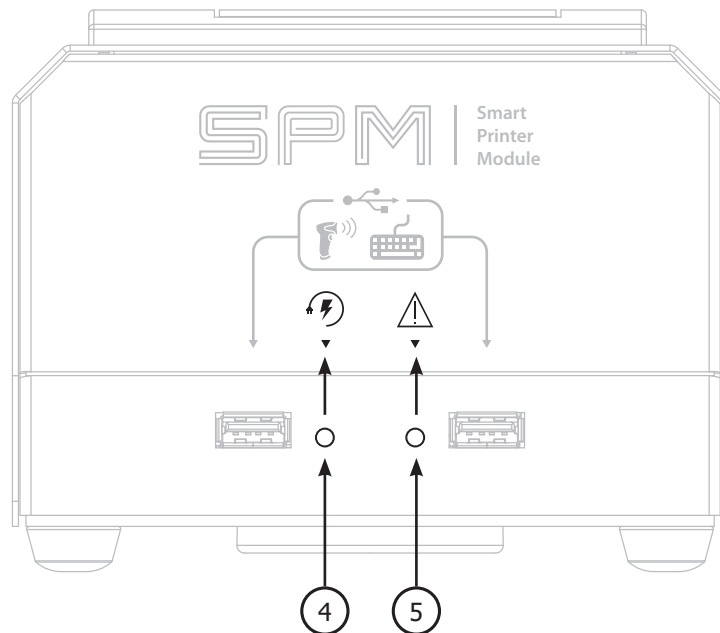

## INSTRUCTIONS DE SÉCURITÉ



Ce manuel d'utilisation comprend des indications sur le fonctionnement de l'appareil et les précautions à suivre pour la sécurité de l'utilisateur. Merci de le lire attentivement avant la première utilisation et de le conserver soigneusement pour toute relecture future. Ces instructions doivent être lues et bien comprises avant toute opération. Toute modification ou maintenance non indiquée dans le manuel ne doit pas être entreprise. Tout dommage corporel ou matériel dû à une utilisation non-conforme aux instructions de ce manuel ne pourra être retenu à la charge du fabricant. En cas de problème ou d'incertitude, veuillez consulter une personne qualifiée pour manier correctement l'appareil. Cet appareil doit être utilisé uniquement pour faire de l'impression de ticket et/ou de la transmission de donnée dans les limites indiquées sur l'appareil et le manuel. Il faut respecter les instructions relatives à la sécurité. En cas d'utilisation inadéquate ou dangereuse, le fabricant ne pourra être tenu responsable.

Ne pas utiliser l'appareil, si le cordon d'alimentation ou la fiche de secteur sont endommagés.

Ne pas placer l'appareil à proximité d'une source de chaleur et à des températures durablement élevées (supérieurs à 50°C).



Cet appareil doit être raccordé à un socle de prise de courant relié à la terre.



### Entretien :

- L'entretien doit être effectué que par une personne qualifiée.
- Avertissement ! Débrancher toujours la fiche de la prise secteur avant d'effectuer des travaux sur l'appareil.
- N'utiliser en aucun cas des solvants ou autres produits nettoyants agressifs
- Nettoyer les surfaces de l'appareil à l'aide d'un chiffon sec.



### Règlementation :



- Appareil conforme aux directives européennes.
- La déclaration de conformité est disponible sur notre site internet.



- Matériel conforme aux exigences britanniques. La déclaration de conformité britannique est disponible sur notre site (voir à la page de couverture).



- Matériel conforme aux normes Marocaines. La déclaration C<sub>m</sub> (CMIM) de conformité est disponible sur notre site (voir à la page de couverture).



### Mise au rebut :

- Ce matériel fait l'objet d'une collecte sélective. Ne pas jeter dans une poubelle domestique.

**Il est recommandé d'utiliser les câbles fournis avec l'appareil afin d'obtenir les réglages optimaux du produit.**

**DESCRIPTION DU MATÉRIEL (FIG-1)**

Le Smart Printer Module (SPM) est un accessoire permettant aux produits GYS « Connectés » (chargeurs, postes à souder, etc.) d'imprimer des rapports sur ticket. Il dispose également de 2 ports USB permettant de recevoir un lecteur de code-barres (réf. 027718) et un clavier (réf. 027725 / réf. 027770).

- |   |  |
|---|--|
| 1- Couvercle du rouleau de l'imprimante     | 6- Ports USB                             |
| 2- Levier d'ouverture du réservoir à papier | 7- Entrée secteur                        |
| 3- Bouton de sortie du papier               | 8- Connecteur SMC                        |
| 4- LED d'alimentation                       | 9- Cordon d'alimentation secteur IEC C13 |
| 5- LED de warning                           | 10- Câble de liaison SMC                 |

**CONSOMMABLE ET OPTIONS**

<p>Bobine papier x2 57 mm</p>  <p>réf. 056633</p>	<p>Mini clavier USB</p>  <p>AZERTY réf. 027725 QWERTY réf. 027770</p>	<p>Lecteur code-barres 1D/2D</p>  <p>réf. 027718</p>	<p>Chariot GYSFLASH XL</p>  <p>réf. 027749</p>	<p>Câble de liaison SMC 3 m</p>  <p>réf. 025691</p>
--	--	---	---	--

**INSTALLATION ET CONNEXION AU PRODUIT HÔTE**

- Connecter le SPM au produit hôte par le câble de liaison SMC.
  - Pour bénéficier de performances accrues (grande vitesse d'impression, contraste plus fort et courant disponible sur les ports USB élevé), raccorder le SPM à l'installation électrique via le câble IEC C13 fourni.
- Le cas échéant, connecter clavier et lecteur de code-barres au port USB. Attention, l'utilisation d'accessoires autre que ceux proposés par GYS n'est pas garanti. L'utilisation simultanée de deux lecteurs de code-barres n'est pas non-plus garanti.
- Configurer la langue du lecteur de code-barres (voir rubrique ci-après) ainsi que le type de clavier sur le produit hôte (Azerty, Qwerty, Qwertz, etc.)

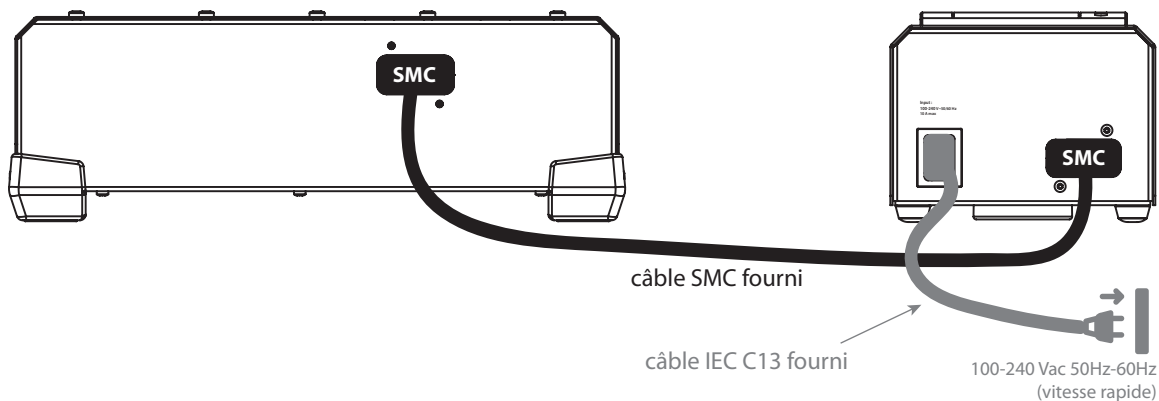

**ALIMENTATION-MISE EN MARCHÉ**

- Ce matériel fonctionne avec ou sans raccordement à une installation électrique. Il doit cependant être raccordé au produit hôte via le connecteur SMC. Les performances d'impression sont améliorées lorsque le produit est alimenté par une installation électrique.
- Ce produit peut être branché à une installation électrique monophasée 100V -240V (50-60Hz) à trois fils avec neutre relié à la terre.
- À la mise en route du SPM par le produit hôte, le voyant  clignote rapidement quelques instants (phase d'initialisation).

**BRANCHEMENT SUR GROUPE ÉLECTROGÈNE**

Ce matériel peut fonctionner avec des groupes électrogènes à condition que la puissance auxiliaire réponde aux exigences suivantes :





- La tension doit être alternative, réglée comme spécifiée et de tension crête inférieure à 400 V,
- La fréquence doit être comprise entre 50 et 60 Hz.

Il est impératif de vérifier ces conditions, car de nombreux groupes électrogènes produisent des pics de haute tension pouvant endommager le matériel.





**INSTALLATION DE ROULEAU DE PAPIER (consommable réf. 056237)**

Pour changer le rouleau de papier, ouvrir le couvercle de l'imprimante au moyen du levier (FIG 1 - 2). Positionner un nouveau rouleau en faisant sortir le papier de 10 mm du couvercle.

**INTERFACE HOMME-MACHINE (IHM) (FIG-2)**

④	Voyant  éteint	Produit éteint
④	Voyant  clignotant	Alimentation fournie par le produit hôte uniquement
④	Voyant  fixe	Alimentation fournie par l'installation électrique (grande vitesse d'impression et fort courant)
⑤	Voyant  clignotant rapidement (pendant 5 sec. maximum)	Phase d'initialisation du produit

**ANOMALIES, CAUSES ET REMÈDES**

SYMPTÔMES	CAUSES	REMÈDES
Voyant  éteint (produit hôte en marche)	Câble de liaison SMC mal connecté ou détérioré	Vérifier la connexion et l'état du câble de liaison SMC
	Problème électronique sur la carte	Contacteur le revendeur
Voyant  clignotant lentement	Quantité de papier insuffisante ou absence de papier	Charger un nouveau le rouleau de papier
Voyant  fixe	Défaut thermique, la température environnante est trop élevée	Aérer le local et laisser refroidir le produit
	Périphérique USB incompatible (souris, clé USB, etc.)	Déconnecter le périphérique
	Surconsommation de courant sur le port USB	Déconnecter les périphériques
	Problème électronique dans l'imprimante	Redémarrer le produit hôte Contacteur le revendeur
Voyant  clignotant rapidement sans s'arrêter (durée supérieure à 5 sec.)	SPM non reconnue par le produit hôte	Vérifier que le SPM est un accessoire pris en charge par le produit hôte Mettre à jour le logiciel du produit hôte
	Câble de liaison SMC mal connecté ou détérioré	Vérifier la connexion et l'état du câble de liaison SMC
	Problème électronique sur la carte	Contacteur le revendeur
Les caractères lus par le lecteur de code-barre ne correspondent pas au contenu du code-barre	Lecteur de code-barres mal configuré	Configurer le lecteur de code-barres (voir rubrique ci-dessous)
		Configurer le produit hôte

**CONFIGURATION DU LECTEUR DE CODE-BARRES** (accessoire réf. 027718)

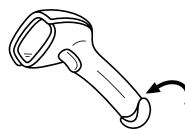

**DS6600**

**DS6600-M9**

Pour fonctionner correctement avec le SPM, le lecteur de code-barres doit être configuré en mode par défaut (USB, baud-rate de 9600byte/s). En cas de doute, flasher ce code-barres pour le réinitialiser.



Pour une configuration personnalisée du lecteur de code-barres (avertisseur sonore, volume, caractères en minuscule, majuscule, etc.), se référer au manuel du lecteur de code-barres en ligne sur le site GYS (réf. 027718).

Flasher ce code-barres pour configurer le lecteur de code-barres en AZERTY.



Flasher ce code-barres pour configurer le lecteur de code-barres en QWERTY.



Flasher ce code-barres pour configurer le lecteur de code-barres en QWERTZ.



**CONDITIONS DE GARANTIE FRANCE**

La garantie couvre tous défauts ou vices de fabrication pendant 2 ans, à compter de la date d'achat (pièces et main d'oeuvre). La garantie ne couvre pas :

- Toutes autres avaries dues au transport.
- L'usure normale des pièces (Ex. : câbles, pinces, etc.).
- Les incidents dus à un mauvais usage (erreur d'alimentation, chute, démontage).
- Les pannes liées à l'environnement (pollution, rouille, poussière).

En cas de panne, retourner l'appareil à votre distributeur, en y joignant :

- un justificatif d'achat daté (ticket de sortie de caisse, facture....)
- une note explicative de la panne.

## SAFETY INSTRUCTIONS



This manual contains safety and operating instructions, to be followed for your safety. Please read it carefully before using the device for the first time and keep it for future reference. Read and understand the following safety instructions before use. Any modification or update that is not specified in the instructions manual should not be undertaken. The manufacturer is not liable for any injury or damage due to non-compliance with the instructions featured in this manual. If there is any issue or uncertainty, please consult a qualified individual to operate the equipment correctly. This device may only be used for ticket printing and/or data transmission within the limits indicated on the device and manual. The operator must follow the safety instructions. In case of improper or unsafe use, the manufacturer cannot be held liable.

---

Do not use the charger if the mains cable or plug is damaged.

Do not place the unit near a heat source/direct sunlight and durably high temperatures (above 50 ° C)

---



This machine must be connected to an earthed socket.

---



### Maintenance :

- Maintenance should only be carried out by a qualified person.
  - Warning ! Always disconnect from the mains before performing maintenance on the device.
  - Do not use solvents or other aggressive cleaning products under any circumstances
  - Clean the surfaces of the unit with a dry cloth.
- 



### Regulations :

- The Machine is compliant with European directives.
  - The declaration of conformity is available on our website.
  - Equipment in compliance with British requirements. The British Declaration of Conformity is available on our website (see home page).
  - Equipment in conformity with Moroccan standards.
  - The declaration C<sub>m</sub> (CMIM) of conformity is available on our website (see cover page).
- 



### Waste management:

- This product should be disposed of at an appropriate recycling facility. Do not throw away in a household bin..



It is recommended to use the cables supplied with the unit in order to obtain the optimal product settings.

**EQUIPMENT DESCRIPTION (FIG-1)**

The Smart Printer Module (SPM) is an accessory that allows GYS «Connected» products (chargers, welding stations, etc.) to print reports on tickets. It also has 2 USB ports for a barcode reader (ref. 027718) and a keyboard (ref. 027725 / ref. 027770).

- |                                    |                             |
|------------------------------------|-----------------------------|
| 1- Printer roll cover              | 6- USB ports                |
| 2- Paper compartment opening lever | 7- Mains input              |
| 3- Paper feed button               | 8- SMC connector            |
| 4- Power LEDs                      | 9- IEC C13 mains power cord |
| 5- Warning LED                     | 10- SMC connection cable    |

**CONSUMABLE AND OPTIONS**

<p>Paper roll x2 57 mm</p>  <p>ref. 056633</p>	<p>Mini USB keyboard</p>  <p>AZERTY ref. 027725 QWERTY ref. 027770</p>	<p>1D/2D barcode reader</p>  <p>ref. 027718</p>	<p>Trolley GYSFLASH XL</p>  <p>ref. 027749</p>	<p>SMC connection cable 3 m</p>  <p>ref. 025691</p>
---	---	--	---	--

**INSTALLATION AND CONNECTION TO THE HOST PRODUCT**

- Connect the SPM to the host product using the SMC connection cable.
  - To benefit from increased performance (high print speed, higher contrast, and high current available on the USB ports), connect the SPM to the electrical installation using the IEC C13 cable supplied.
- If necessary, connect the keyboard and barcode reader to the USB port. Attention, the use of accessories other than those offered by GYS is not covered by the warranty. The simultaneous use of two barcode readers is also not covered by the warranty.
- Configure the language of the barcode reader (see below) as well as the keyboard type on the host product (Azerty, Qwerty, Qwertz, etc.).

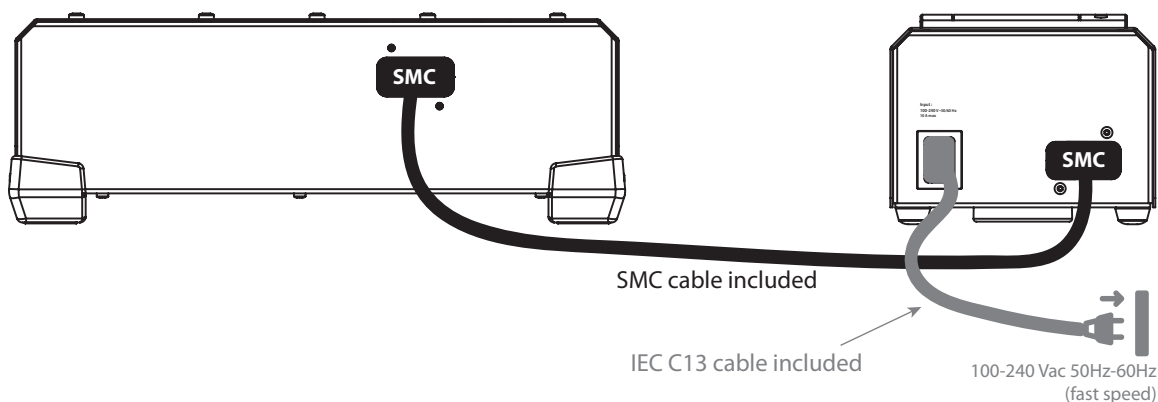

**POWER SWITCH**

- This equipment can function with or without being connected to the mains. However, it must be connected to the host product using the SMC connector. Printing performance is improved when the product is powered by the mains.
- This product can be connected to a single-phase 3pin power supply 100V -240V (50-60Hz) with earth connection.
- When the SPM is turned on by the host product, the indicator light  flashes quickly for a few moments (initialisation phase).



**CONNECTION TO A GENERATOR**

The machine can work with generators as long as the auxiliary power matches these requirements :





- The voltage must be AC, always set as specified, and the peak voltage below 400V,
- The frequency must be between 50 and 60 Hz.

It is imperative to check these values as many generators generate voltage spikes that can damage the machine.





**INSTALLATION OF PAPER ROLL (CONSUMABLE REF. 056237)**

To change the paper roll, open the printer cover with the lever (FIG 1 - 2). Position a new roll by pulling the 10 mm paper out of the cover.

**INTERFACE (MMI) (FIG-2)**

④	Indicator  off	Product turned off
④	Indicator light  flashing	Power supply provided by the host product only
④	Indicator  fixed	Power supply provided by the mains (high printing speed and high current)
⑤	Indicator  flashes quickly (for 5 sec. maximum)	Product initialisation phase

**ANOMALIES, CAUSES AND REMEDIES**

SYMPTOMS	CAUSES	SOLUTIONS
Indicator  off (host product running)	SMC connection cable not properly connected or damaged	Check the connection and status of the SMC connection cable
	Electronic problem on the card	Contact the reseller
Indicator light  flashing slowly	Insufficient level or no paper	Load a new roll of paper
Indicator  fixed	Thermal fault, the room temperature is too high	Ventilate the room and allow the product to cool down
	Incompatible USB device (mouse, USB key, etc.)	Disconnect the device
	Excess power consumption on the USB port	Disconnect devices
	Electronic problem in the printer	Restart the host product Contact the reseller
Indicator  flashes quickly without interruption (for over 5 sec.)	SPM not recognised by the host product	Verify that the SPM is an accessory supported by the host product Update the software of the host product
	SMC connection cable not properly connected or damaged	Check the connection and status of the SMC connection cable
	Electronic problem on the card	Contact the reseller
The characters read by the barcode reader do not match the content of the barcode	Incorrectly configured barcode reader	Configure the barcode reader (see section below)
		Configure the host product

**CONFIGURATION OF THE BARCODE READER (ACCESSORY REF. 027718)**

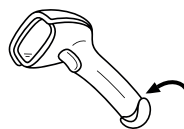

**DS6600**

**DS6600-M9**

To work properly with the SPM, the barcode reader must be set to the default mode (USB, 9600b/s baud rate). If in doubt, flash this barcode to reset it.



For a customised configuration of the barcode reader (alarm, volume, lowercase and uppercase characters, uppercase, etc.), refer to the online barcode reader manual on the GYS website (ref. 027718).

Flasher this barcode to configure the AZERTY barcode reader.



Flasher this barcode to configure the QWERTY barcode reader.



Flasher this barcode to configure the QWERTZ barcode reader.



**WARRANTY**

The warranty covers faulty workmanship for 2 years from the date of purchase (parts and labour).

The warranty does not cover:

- Transit damage.
- Normal wear of parts (eg. : cables, clamps, etc..).
- Damages due to misuse (power supply error, dropping of equipment, disassembling).
- Environment related failures (pollution, rust, dust).

In case of failure, return the unit to your distributor together with:

- The proof of purchase (receipt etc ...)
- A description of the fault reported

## SICHERHEITSHINWEISE



Diese Betriebsanleitung enthält Sicherheits- und Betriebshinweise. Bitte lesen Sie diese Anleitung aufmerksam durch, bevor Sie das Gerät zum ersten Mal benutzen und bewahren Sie diese sorgfältig auf. Lesen Sie diese Anleitung vor Inbetriebnahme des Gerätes sorgfältig durch. Nehmen Sie keine Wartungsarbeiten oder Veränderungen am Gerät vor, die nicht in der Anleitung erwähnt werden. Im Fall einer unangemessenen oder gefährlichen Verwendung kann der Hersteller nicht haftbar gemacht werden. Bei Problemen oder Fragen zum korrekten Gebrauch dieses Gerätes, wenden Sie sich bitte an entsprechend qualifiziertes und geschultes Fachpersonal. Dieses Gerät darf ausschließlich zum Drucken von Tickets und/oder Datenübertragung für die in der Anleitung oder auf dem Gerät genannten Anforderungen genutzt werden. Die Sicherheitshinweise müssen in jedem Fall beachtet werden. Im Fall einer unangemessenen oder gefährlichen Verwendung kann der Hersteller nicht haftbar gemacht werden.

Benutzen Sie das Gerät nicht, wenn der Stecker, die Klemmen oder das Zubehör defekt ist.

Lagern Sie das Gerät nicht in der Nähe einer Wärmequelle oder bei dauerhaft hohen Temperaturen (über 50°C).



Dieses Gerät darf nur an einer Steckdose mit vorschriftsmäßig angeschlossen Schutzleiter betrieben werden.



### Wartung:

- Die Wartung darf nur von einer qualifizierten Person vorgenommen werden.
- Achtung! Immer den Netzstecker ziehen, bevor sie Arbeiten am Gerät durchführen.
- Benutzen Sie nie Lösungsmittel oder andere aggressive Putzmittel
- Wischen Sie das Gerät mit einem trockenen Tuch ab.



### Richtlinien:



- Das Gerät entspricht den europäischen Richtlinien und Normen.
- Die Konformitätserklärung finden Sie auf unsere Webseite.



- Das Gerät entspricht den britischen Richtlinien und Normen.
- Die Konformitätserklärung für Grossbritannien ist auf unserer Internetseite verfügbar (siehe Titelseite).



- Das Gerät entspricht die marokkanischen Standards.
- Die Konformitätserklärung C<sub>m</sub> (CMIM) ist auf unserer Webseite verfügbar (siehe Titelseite).



### Entsorgung:

- Produkt für getrennte Entsorgung (Elektroschrott). Werfen Sie es daher nicht in die Mülltonne! Entsorgen Sie das Gerät über Ihre kommunale Sammelstelle für Elektro-Altgeräte!





Es wird empfohlen, die mit dem Gerät gelieferten Kabel zu verwenden, um die optimalen Produkteinstellungen zu erhalten.

**BESCHREIBUNG DES MATERIALS (ABB-1)**

Das Smart Print Module (SPM) ist ein Zubehörteil, das bei angeschlossenen GYS-Produkten (Ladegeräte, Schweißgeräte usw.) ermöglicht, Berichte zu drucken. Außerdem verfügt das SPM über 2 USB-Anschlüsse, die für einen Scanner (Art.-Nr. 027718) und eine Tastatur (Art.-Nr. 027725/027770) geeignet sind.

- |                                     |                                 |
|-------------------------------------|---------------------------------|
| 1- Druckerrollenabdeckung           | 6- USB-Anschlüsse               |
| 2- Hebel zum Öffnen des Papiertanks | 7- Netz-Eingang                 |
| 3- Taste für Papierausgang          | 8- SMC-Anschluss                |
| 4- LED-Versorgungsleuchten          | 9- IEC C13 Netzversorgungskabel |
| 5- LED-Warnleuchten                 | 10- SMC-Verbindungskabel        |

**VERBRAUCHSTEILE UND OPTIONEN**

Papierrolle x2 57 mm  	USB-Minitastatur  	Scanner 1D/2D  	Fahrwagen GYSFLASH XL  	SMC-Verbindungskabel 3 m  
Art.-Nr. 056237	AZERTY Art.-Nr. 027725 QWERTY Art.-Nr. 027770	Art.-Nr. 027718	Art.-Nr. 027749	Art.-Nr. 025691

**EINSTELLUNG UND VERBINDUNG ZUM GERÄT**

- Verbinden Sie das SPM mit dem Produkt über das SMC-Verbindungskabel.
- Um von einer höheren Leistung zu profitieren (hohe Druckgeschwindigkeit, stärkerer Kontrast und hoher verfügbarer Strom an den USB-Anschlüssen), schließen Sie das SPM über das mitgelieferte IEC C13-Kabel an die Stromversorgung an. Schließen Sie bei Bedarf die Tastatur und den Scanner an den USB-Anschluss an. Vorsicht: die Funktion von anderem als dem von GYS angebotenen Zubehör ist nicht garantiert. Auch die gleichzeitige Verwendung von zwei Scannern ist nicht garantiert.
- Konfigurieren Sie die Sprache des Barcode-Lesegeräts (siehe unten) und den Tastaturtyp auf dem Host-Produkt (Azerty, Qwerty, Qwertz usw.).

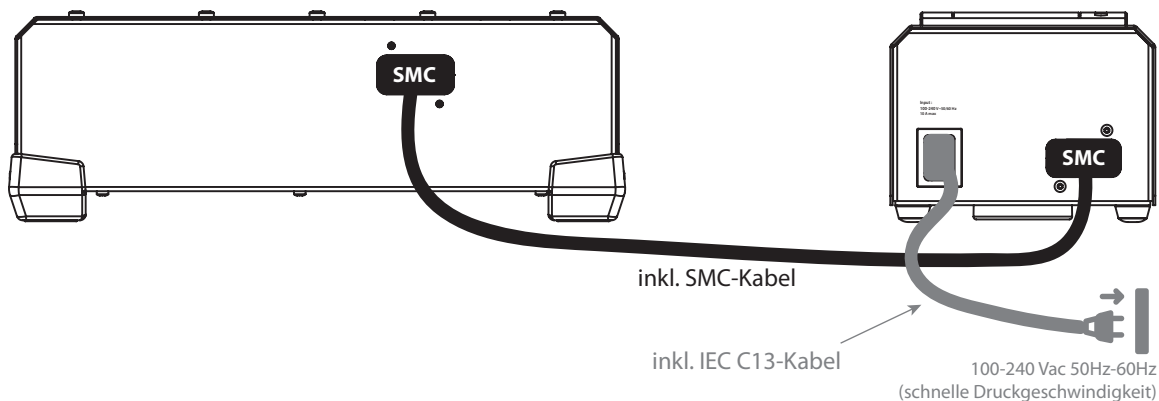

**VERSORGUNG-INBETRIEBNAHME**

- Dieses Gerät arbeitet mit oder externe Spannungsversorgung. Es muss jedoch über den SMC-Stecker mit dem Host-Produkt verbunden werden. Die Druckleistung ist bei Anschluss an eine externe Spannungsquelle höher.
- Dieses Produkt kann an einer einphasigen, dreiadrigen Steckdose mit Schutzleiter mit 100V -240V (50-60Hz) betrieben werden.
- Wenn das SPM vom Host-Produkt eingeschaltet wird, blinkt die Kontrollleuchte ⚠ für einige Augenblicke schnell (Initialisierungsphase).

**BETRIEB AN EINEM STROMAGGREGAT**

Dieses Gerät kann an einem Stromaggregate betrieben werden, sofern folgende Anforderungen erfüllt sind:





- Die Spannungspitzen der Wechselspannung dürfen nicht mehr als 400V betragen,
- Die Frequenz muss zwischen 50 und 60 Hz liegen.

Diese Bedingungen müssen eingehalten werden, da höhere Spannungsspitzen das Gerät beschädigen können.





**EINLEGEN DER PAPIERROLLE (VERBRAUCHSMATERIAL ART.-NR. 056237)**

Um die Papierrolle zu wechseln, öffnen Sie die Druckerabdeckung mit dem Hebel (ABB 1 - 2). Richten Sie die neue Rolle ein, indem Sie das 10 mm starke Papier aus dem Deckel ziehen.

**BEDIENFELD (ABB-2)**

④	Kontrollleuchte  aus	Gerät aus
④	Kontrollleuchte  blinkt	Stromversorgung nur durch das Host-Produkt möglich
④	Kontrollleuchte  fest eingestellt	Stromversorgung durch externe Spannungsquelle (hohe Druckgeschwindigkeit und hoher Strom)
⑤	Leuchte  blinkt schnell (Max. 5 Min. lang)	Initialisierungsphase

**FEHLER, URSACHE, LÖSUNG**

FEHLER	URSACHE	LÖSUNG
Kontrollleuchte  aus (Host-Produkt in Betrieb)	SMC-Anschlusskabel nicht richtig angeschlossen oder beschädigt.	Überprüfen Sie den Anschluss und den Stand des SMC-Verbindungskabels.
	Elektrisches Problem auf der Platine	Händler kontaktieren
Die Kontrollleuchte  blinkt langsam.	Zu wenig oder kein Papier	Legen Sie eine neue Papierrolle ein.
Kontrollleuchte  fest eingestellt	Thermischer Fehler, die Umgebungstemperatur ist zu hoch.	Trennen Sie das Peripheriegerät von der Energieversorgung
	Inkompatibles USB-Gerät (Computermaus, USB-Stick, usw.)	Trennen Sie das Peripheriegerät von der Energieversorgung.
	Übermäßiger Stromverbrauch am USB-Anschluss	Peripheriegeräte trennen
	Elektronisches Problem im Drucker	Das Host-Produkt neu starten Händler kontaktieren
Kontrollleuchte  blinkt schnell und stoppt nicht (Dauer länger als 5 Sekunden)	SPM wird vom Host-Produkt nicht erkannt.	Überprüfen Sie, ob das SPM ein vom Host-Produkt unterstütztes Zubehör ist Die Software des Host-Produkts aktualisieren
	SMC-Anschlusskabel nicht richtig angeschlossen oder beschädigt.	Überprüfen Sie den Anschluss und den Stand des SMC-Verbindungskabels.
	Elektrisches Problem auf der Platine	Händler kontaktieren
Die vom Scanner gelesenen Zeichen stimmen nicht mit dem Inhalt des Barcodes überein.	Falsch eingestellter Scanner	Stellen Sie den Scanner ein (siehe Abschnitt unten).
		Stellen Sie das Host-Produkt ein.

**EINSTELLUNG DES SCANNERS (ZUBEHÖR ART.-NR. 027718)**

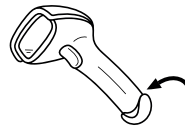

**DS6600**

**DS6600-M9**

Um mit dem SPM einwandfrei zu arbeiten, muss der Scanner in den Standardmodus (USB, 9600byte/s Baudrate) versetzt werden. Im Zweifelsfall lesen Sie diesen Barcode ein, um das Gerät zurückzusetzen.



Eine kundenspezifische Konfiguration des Scanners (Warnton, Volumen, Klein- und Großbuchstaben, usw.) finden Sie in der Online-Bedienungsanleitung des Scanners auf der GYS-Webseite (Art.-Nr. 027718).

Lesen Sie diesen Barcode ein, um den Scanner in AZERTY zu konfigurieren.



Lesen Sie diesen Barcode ein, um den Scanner in QWERTY zu konfigurieren.



Lesen Sie diesen Barcode ein, um den Scanner in QWERTZ zu konfigurieren.



**GARANTIE**

Die Garantieleistung des Herstellers erfolgt ausschließlich bei Fabrikations- oder Materialfehlern, die binnen 24 Monate nach Kauf angezeigt werden (Nachweis Kaufbeleg).

Die Garantieleistung erfolgt nicht bei:

- Durch Transport verursachten Beschädigungen.
- Normalem Verschleiß der Teile (z.B. : Kabel, Klemmen, usw.) sowie Gebrauchsspuren.
- Von unsachgemäßem Gebrauch verursachten Defekten (Sturz, harte Stöße, Demontage).
- Durch Umwelteinflüsse entstandene Defekte (Verschmutzung, Rost, Staub).

Die Reparatur erfolgt erst nach Erhalt einer schriftlichen Akzeptanz (Unterschrift) des zuvor vorgelegten Kostenvoranschlages durch den Besteller. Im Fall einer Garantieleistung trägt GYS ausschließlich die Kosten für den Rückversand an den Fachhändler.

## INSTRUCCIONES DE SEGURIDAD



Este manual de uso incluye indicaciones sobre el funcionamiento de su aparato y las precauciones a seguir para su seguridad. Léalo atentamente antes del primer uso y consérvelo con cuidado para cualquier relectura en el futuro. Estas instrucciones se deben leer y comprender antes de toda operación. Toda modificación o mantenimiento no indicado en el manual no se debe llevar a cabo. Todo daño físico o material debido a un uso no conforme con las instrucciones de este manual no podrá atribuírsele al fabricante. En caso de problema o de incertidumbre, consulte con una persona cualificada para manejar correctamente el aparato. Este aparato se debe utilizar solamente para realizar la impresión de tickets et/o la transmisión de datos dentro de los límites indicados en el aparato y el manual. Se deben respetar las instrucciones relativas a la seguridad. En caso de uso inadecuado o peligroso, el fabricante no podrá considerarse responsable.

No utilice el aparato si el cable de corriente o la toma de corriente están dañados.

No colocar el aparato cerca de una fuente de calor y a temperaturas muy elevadas (superiores a 50°C).



Este aparato se debe conectar a una toma de corriente conectada a tierra.



### Mantenimiento:

- El mantenimiento solo debe realizarlo una persona cualificada.
- ¡Advertencia! Desconecte siempre la toma de corriente de la red eléctrica antes de realizar trabajos sobre el aparato.
- No utilice en ningún caso disolventes u otros productos de limpieza agresivos.
- Limpie las superficies del aparato con un trapo seco.



### Normativa:



- Aparato conforme a las directivas europeas.
- La declaración de conformidad está disponible en nuestra página web.



- Equipo conforme a los requisitos británicos. La Declaración de Conformidad Británica está disponible en nuestra página web (véase la portada).



- Equipamiento conforme a las normas marroquíes.
- La declaración de conformidad C<sub>ρ</sub> (CMIM) está disponible en nuestra página web (ver página de portada).



### Desecho :

- Este material es objeto de una recogida selectiva. Ne lo tire a la basura doméstica.



Esta recomendado utilizar los cables suministrados con el aparato para obtener los ajustes optimizados del producto.

**DESCRIPCIÓN DEL MATERIAL (FIG-1)**

El Smart Printer Module (SPM) es un accesorio permitiendo a los productos GYS «Conectados» (cargadores, maquinas de soldadura, etc.) de imprimir reportes en ticket. Dispone también de 2 conexiones USB permitiendo colocar un lector de código de barras (ref. 027718) y un teclado (ref. 027725 / ref. 027770).

- |   |   |
|---|---|
| 1- Tapa del rollo de la impresora             | 6- Puertos USB                              |
| 2- Palanca de apertura de la reserva de papel | 7- Entrada conexión eléctrica               |
| 3- Botón de salida de papel                   | 8- Conector SMC                             |
| 4- LED de alimentación                        | 9- Cable de suministro de corriente IEC C13 |
| 5- LED de advertencia                         | 10- Cable de unión SMC                      |

**CONSUMIBLES Y OPCIONES**

<p>Rollo de papel x2 57 mm</p>  <p>ref. 056237</p>	<p>Mini teclado USB</p>  <p>AZERTY ref. 027725 QWERTY ref. 027770</p>	<p>Lector de código de barras 1D/2D</p>  <p>ref. 027718</p>	<p>Carro GYSFLASH XL</p>  <p>ref. 027749</p>	<p>Cable de unión SMC 3 m</p>  <p>ref. 025691</p>
---	--	--	---	--

**INSTALACIÓN Y CONEXIÓN AL PRODUCTO**

- Conectar el SPM al producto con el cable unión SMC.
  - Para beneficiarse de un mayor rendimiento (alta velocidad de impresión, mayor contraste y alta corriente disponible en los puertos USB), conecte el SPM a la instalación eléctrica mediante el cable IEC C13 suministrado.
- En cas de necesidad, conectar el teclado y el lector de código de barras al puerto USB. Atención, el uso de accesorios otros que los ofrecidos por GYS no esta garantizado. La utilización simultanea de dos lectores de códigos de barras tampoco esta garantizada.
- Configurar el idioma del lector de código de barras (ver más abajo) y el tipo de teclado en el producto huésped (Azerty, Qwerty, Qwertz, etc.).

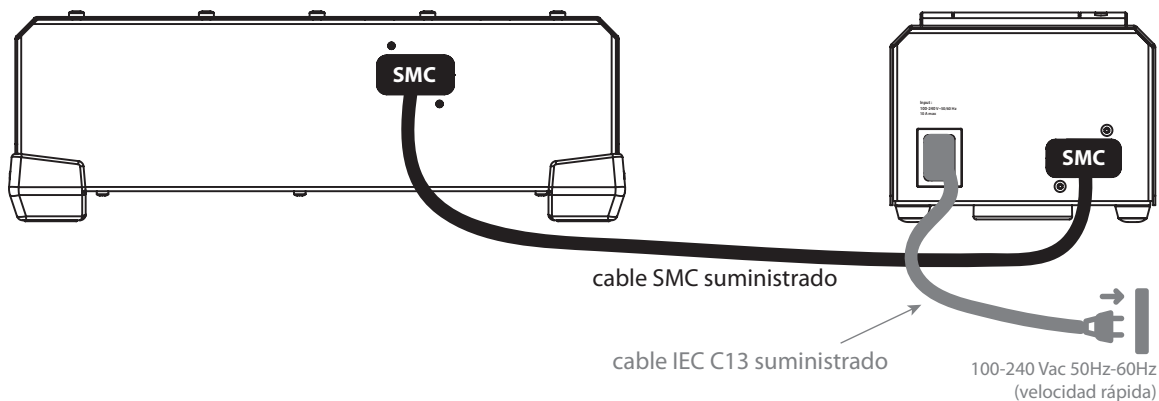

**RED ELÉCTRICA - PUESTA EN MARCHA**

- Este material funciona con o sin conexión a la red eléctrica. Sin embargo debe estar conectado al producto tras el conector SMC. Las características de impresión están mejoradas cuando el producto esta alimentado por la instalación eléctrica..
- Este producto puede ser conectado a una instalación eléctrica monofásica 100V -240V (50-60Hz) de 3 hilos con neutro conectado a la tierra.
- Al inicio del SPM por el producto conectado, el indicador  parpadea rápidamente algunos segundos (fase de inicio).



**CONEXIÓN SOBRE GRUPO ELECTRÓGENO**





Este material puede funcionar con grupos electrógenos siempre y cuando la potencia auxiliar responda a las exigencias siguientes:  
 - La tensión debe ser alterna, ajustada como se especifica y la tensión pico inferior a 400V.  
 - La frecuencia debe estar entre 50 y 60 Hz.

Es imperativo comprobar estas condiciones, ya que muchos grupos electrógenos producen picos de alta tensión que pueden dañar los aparatos.





**INSTALACIÓN DEL ROLLO DE PAPEL (CONSUMIBLE REF. 056237)**

Para cambiar el rollo de papel, abre la tapa de la impresora con la palanca (FIG 1 - 2). Posicionar un nuevo rollo haciendo salir el papel de 10 mm de la tapa.

**INTERFAZ HOMBRE-MÁQUINA (IHM) (FIG-2)**

④	Indicador  apagado	Producto apagado
④	Indicador  parpadea	Alimentación suministrada por el producto conectado únicamente
④	Indicador  fijo	Alimentación suministrada por la instalación eléctrica (gran velocidad de impresión y corriente alta)
⑤	Indicador  parpadea rápidamente (durante 5 segundos máximo)	Fase de inicio del producto

**ANOMALÍAS, CAUSAS Y SOLUCIONES**

Anomalías	Causas	Soluciones
Indicador  apagado (producto conectado en marcha)	Cable de unión SMC mal conectado o dañado	Verificar la conexión y el estado del cable de unión SMC
	Problema electrónico en la tarjeta	Contacte su distribuidor.
Indicador  parpadea lentamente	Cantidad de papel insuficiente o ausencia de papel.	Cargar una nuevo rollo de papel
Indicador  fijo	Defecto térmico, la temperatura alrededor esta demasiado alta	Airee el local y deje enfriarse el producto
	Periférico USB incompatible (ratón, llave USB, etc.)	Desconecte el periférico
	Sobre consumo de corriente en el puerto USB	Desconecte los periféricos
	Problema electrónico en la impresora	Reinicie el producto conectado Contacte su distribuidor.
Indicador  parpadea rápidamente sin parar (durante mas de 5 segundos.)	SPM no reconocido por el producto conectado	Verifique que el SPM es un accesorio tomado en carga por el producto conectado Actualice el programa del producto conectado
	Cable de unión SMC mal conectado o dañado	Verificar la conexión y el estado del cable de unión SMC
	Problema electrónico en la tarjeta	Contacte su distribuidor.
Los caracteres leídos por el lector de código de barras no corresponden al contenido del código de barras	Lector de código de barras mal configurado	Configurar el lector de código de barras (ver abajo)
		Configurar el producto conectado

**CONFIGURACIÓN DE LECTOR DE CÓDIGO DE BARRAS (ACCESORIO REF. 027718)**

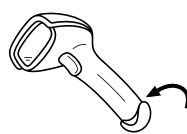

**DS6600**

**DS6600-M9**

Para funcionar correctamente con el SPM, el lector de código de barras debe estar configurado en modo estándar (USB, baud-rate de 9600byte/s). En caso de duda, capture este código de barras para re iniciarlo.



Para una configuración personalizada del lector de código de barras (sonido, volumen, letras en minúsculas, mayúsculas, etc.), referirse al manual de lector de código de barras en línea en la web de GYS (ref. 027718).

Capture este código de barras para configurar el lector de código de barras en AZERTY.



Capture este código de barras para configurar el lector de código de barras en QWERTY.



Capture este código de barras para configurar el lector de código de barras en QWERTZ.



**GARANTÍA**

La garantía cubre todos los defectos o vicios de fabricación durante 2 años, a partir de la fecha de compra (piezas y mano de obra)  
La garantía no cubre:

- Todas las otras averías resultando del transporte
- El desgaste normal de las piezas (cables, pinzas...)
- Los incidentes resultando de un mal uso (error de alimentación, caída, desmontaje)
- Los fallos relacionados con el entorno (polución, oxidación, polvo...)

En caso de fallo, regresen la maquina a su distribuidor, adjuntando:

- Un justificativo de compra con fecha (recibo, factura...)
- Una nota explicativa del fallo

## ПРАВИЛА БЕЗОПАСНОСТИ



Данная инструкция описывает функционирование устройства и меры предосторожности в целях обеспечения вашей безопасности. Пожалуйста, прочтите ее перед первым использованием и сохраните, чтобы при необходимости перечитать. Эти указания должны быть прочтены и поняты до начала любых работ. Изменения и ремонт, не указанные в этой инструкции, не должны быть осуществлены. Производитель не несет ответственности за травмы и материальные повреждения связанные с несоответствующим данной инструкции использованием аппарата. В случае проблемы или сомнений, обратитесь к квалифицированному профессионалу для правильного подключения. Этот аппарат должен быть использован исключительно для зарядки в пределах, указанных на аппарате и в инструкции. Соблюдайте правила безопасности. В случае ненадлежащего или опасного использования производитель не несет ответственности.

Не используйте аппарат если сетевой шнур или вилка повреждены.

Не устанавливайте аппарат рядом с источником тепла и не подвергать высоким температурам (выше 50°C) в течении длительного периода.



Это устройство должно быть подключено к розетке с заземлением.



### Обслуживание:

- Техническое обслуживание должно выполняться только квалифицированным специалистом.
- Внимание! Отключите аппарат от розетки до начала ремонтных работ.
- Ни в коем случае не использовать растворители или другие коррозионные моющие средства.
- Очистите поверхность аппарата с помощью сухой тряпки.



### Нормы и правила:

- Устройство соответствует директивам Евросоюза.
- Декларация о соответствии есть в наличии на нашем сайте.
- Материал соответствует требованиям Великобритании. Заявление о соответствии для Великобритании доступно на нашем веб-сайте (см. главную страницу).
- Соответствуют Марокканским нормам. Декларация С<sub>М</sub> (СМIM) о соответствии доступна для просмотра на нашем сайте (ссылка на обложке).



### Утилизация:

- Это оборудование подлежит переработке. Не выбрасывайте его в домашний мусоропровод.

Для получения оптимальных настроек устройства рекомендуется использовать кабели, входящие в комплект поставки.

**ОПИСАНИЕ ОБОРУДОВАНИЯ (РИС-1)**

Модуль Интеллектуального Принтера Smart Printer Module (SPM) - это аксессуар, который позволяет «подключенным» продуктам GYS (зарядным устройствам, сварочным аппаратам и т.д.) печатать отчеты. Он имеет 2 USB-разъема для подключения сканера штрих-кода (арт. 027718) и клавиатуры (арт. 027725 / арт. 027770).

- |                                     |                               |
|-------------------------------------|-------------------------------|
| 1- Крышка принтера                  | 6- Разъем USB                 |
| 2- Рычаг открытия отсека для бумаги | 7- Сетевой вход               |
| 3- Кнопка выхода бумаги             | 8- Соединитель SMC            |
| 4- LED питание                      | 9- Шнур питания IEC C13       |
| 5- Световое предупреждение          | 10- SMC соединительный кабель |

**РАСХОДНИКИ И ОПЦИИ**

<p>Рулон бумаги (x2) 57 мм</p>  <p>арт. 056633</p>	<p>Мини клавиатура USB</p>  <p>AZERTY арт. 027725 QWERTY арт. 027770</p>	<p>Считыватель штрих-кодов 1D/2D</p>  <p>арт. 027718</p>	<p>Тележка GYSFLASH XL</p>  <p>арт. 027749</p>	<p>Соединительный кабель SMC 3м</p>  <p>арт. 025691</p>
---	---	---	---	--

**УСТАНОВКА И ПОДКЛЮЧЕНИЕ К УПРАВЛЯЮЩЕМУ УСТРОЙСТВУ**

- Подключите SPM к ведущему-продукту через кабель связи SMC. Чтобы воспользоваться преимуществами улучшенной производительности (высокая скорость печати, повышенная контрастность и высокий ток на портах USB), подключите SPM к электросети с помощью кабеля IEC C13 из комплекта поставки.
- При необходимости подключите клавиатуру и сканер к разъему USB. Внимание, не рекомендуется использовать аксессуары отличные от предложенных GYS Не рекомендуется одновременное использование 2х считывателей.
- Настройте язык сканера штрих-кодов (см. ниже) и тип клавиатуры на управляющем устройстве (Azerty, Qwerty, Qwertz, и т.д)

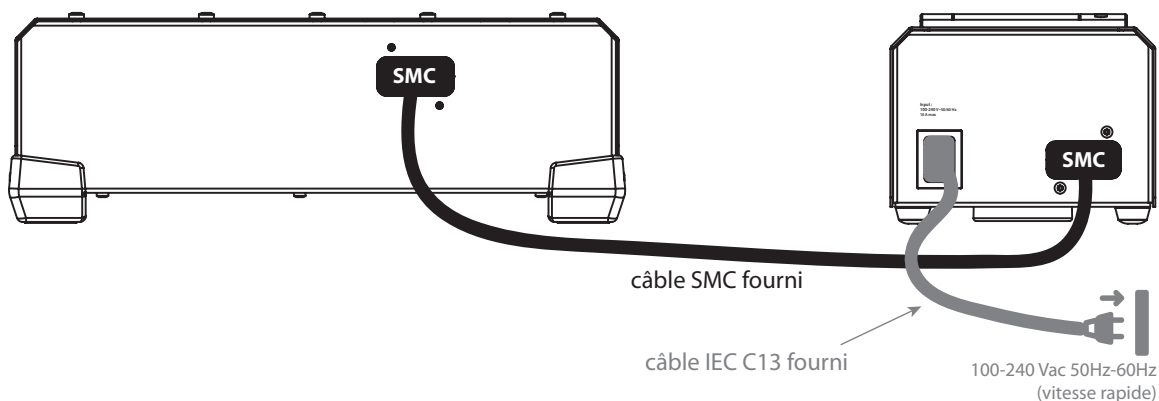

**ПИТАНИЕ - ВКЛЮЧЕНИЕ**

- Данное оборудование работает как с подключением к электросети, так и без него. Однако он должен быть подключен к главному устройству через разъем SMC. Печать улучшается, если устройство подключено к электрической сети.
- Данный аппарат подключается к однофазной трехпроводной электрической системе 100В -240В (50-60Гц) с заземленной нейтралью.
- Когда SPM включается управляющим устройством, лампочка быстро мигает в течение нескольких секунд (фаза инициализации) ⚠

**ПОДКЛЮЧЕНИЕ К ЭЛЕКТРОГЕНЕРАТОРУ**

Данное оборудование может эксплуатироваться с электрогенераторами при условии, что вспомогательная энергия отвечает следующим требованиям:

- Напряжение должно быть переменным, установленным в соответствии с заданными параметрами, а пиковое напряжение не должно превышать 400 В,
- Частота должна быть между 50 и 60 Гц.

Очень важно соблюдать эти условия, т.к многие электрогенераторы выдают пики напряжения, которые могут повредить оборудование.

**ЗАГРУЗКА БУМАГИ (КОМПЛЕКТУЮЩИЕ АРТ. 056237)**

Чтобы заменить рулон бумаги, откройте крышку принтера с помощью рычага (рис 1-2). Установите новый рулон, вытащив 10-миллиметровую бумагу из крышки.

**ИНТЕРФЕЙС ЧЕЛОВЕК-МАШИНА (ИМ) (РИС-2)**

④	Лампочка не горит. ⚡	Аппарат выключен
④	Лампочка мигает ⚡	Питание подается только от управляющего устройства
④	Лампочка горит, не мигая ⚡	Питание от электросети (высокая скорость печати и высокий ток)
⑤	Лампочка мигает быстро ⚠ (в течении 5 сек максимально)	Этап установки продукта

**НЕИСПРАВНОСТИ, ИХ ПРИЧИНЫ И УСТРАНЕНИЕ**

НЕПОЛАДКИ	ПРИЧИНЫ	УСТРАНЕНИЕ
Лампочка не горит. ⚡ (аппарат не включен)	Соединительный кабель SMC плохо подключен или поврежден	Проверьте соединение и состояние соединительного кабеля SMC
	Электронная проблема с платой	Свяжитесь с дистрибьютором
Лампочка мигает медленно ⚠	Бумага отсутствует или недостаточное кол-во	Заправьте новый рулон бумаги
Лампочка горит, не мигая ⚠	Температурный дефект, слишком высокая температура окружающей среды	Проветрите помещение и дайте аппарату остыть
	Несовместимое USB устройство (мышка, флеш-карта и т.д.)	Отключите устройство
	Чрезмерное потребление энергии через USB разъем	Отключите устройство
	Электронная проблема с принтером	Перезапустите управляющее устройство Свяжитесь с дистрибьютором
Лампочка мигает быстро без остановки (продолжительность более 5 сек) ⚠	Управляющее устройство не распознает SPM	Убедитесь, что SPM является совместимым с управляющим устройством Сделайте обновление программ управляющего устройства
	Соединительный кабель SMC плохо подключен или поврежден	Проверьте соединение и состояние соединительного кабеля SMC
	Электронная проблема с платой	Свяжитесь с дистрибьютором
Символы, не соответствуют содержимому штрих-кода	Считыватель штрих-кодов настроен неверно.	Настройте считыватель штрих-кодов (см. раздел ниже)
		Настройка управляющего устройства

**НАСТРОЙКА СКАНЕРА ШТРИХ-КОДОВ (АКСЕССУАРЫ АРТ. 027718)**

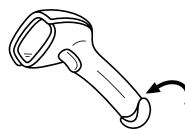

**DS6600**

**DS6600-M9**

Для правильной работы с SPM считыватель штрих-кодов должен быть установлен в режиме по-умолчанию (USB, скорость передачи данных 9600байт/с) Если вы сомневаетесь, отсканируйте этот штрих-код, для переустановки



Для индивидуальной настройки считывателя штрих-кодов (зуммер, громкость, символы верхнего и нижнего регистра и т.д.) пожалуйста, обратитесь к руководству по считыванию штрих-кодов, доступно на сайте GYS (арт. 027718).

Отсканируйте этот штрих-код, чтобы установить считыватель в режиме AZERTY.



Отсканируйте этот штрих-код, чтобы установить считыватель в режиме QWERTY.



Отсканируйте этот штрих-код, чтобы установить считыватель в режиме QWERTZ



**УСЛОВИЯ ГАРАНТИИ ВО ФРАНЦИИ**

Гарантия распространяется на любой заводской дефект или брак в течение 2 лет с даты покупки изделия (запчасти и рабочая сила).

Гарантия не распространяется на:

- Любые повреждения при транспортировке.
- Нормальный износ деталей (Например : : кабели, зажимы и т.д.).
- Случаи неправильного использования (ошибка питания, падение, разборка).
- Случаи выхода из строя из-за окружающей среды (загрязнение воздуха, коррозия, пыль).

В случае поломки, верните устройство своему дистрибьютору, предоставив:

- доказательство покупки с указанной датой (квитанция, счет-фактура...)
- описание поломки.

## BELANGRIJKE VEILIGHEIDSIINSTRUCTIES



In deze handleiding vindt u informatie over het functioneren van uw apparaat, en de veiligheids- en voorzorgsmaatregelen die in acht moeten worden genomen. Leest u dit document aandachtig door voordat u het apparaat in gebruik neemt. Bewaar dit document vervolgens als naslagwerk. Deze instructies moeten eerst goed gelezen en begrepen worden voor u het apparaat in gebruik neemt. Voer geen enkele verandering en/of onderhoud uit die niet beschreven staat in deze handleiding. Iedere vorm van lichamelijk letsel of materiële schade veroorzaakt door het onjuist opvolgen van de instructies in deze handleiding kan niet op de fabrikant verhaald worden. Raadpleeg in geval van problemen of vragen een gekwalificeerde onderhoudsmonteur. Dit apparaat kan uitsluitend worden gebruikt voor het uitprinten van bonnen en/of het overbrengen van gegevens, en enkel volgens de instructies die vermeld staan op het apparaat en in de handleiding. De veiligheidsinstructies moeten altijd nauwkeurig worden gerespecteerd. Bij onjuist of gevaarlijk gebruik van dit apparaat kan de fabrikant niet aansprakelijk gesteld worden.

Gebruik het apparaat niet als de stroomkabel of de stekker defect zijn.

Het apparaat niet dichtbij een warmtebron plaatsen en niet blootstellen aan blijvend hoge temperaturen (hoger dan 50°C).



Dit apparaat mag alleen worden aangesloten op een geaard stopcontact.



### Onderhoud :

- Het onderhoud dient uitsluitend door een gekwalificeerde onderhoudsmonteur uitgevoerd te worden.
- Waarschuwing ! Haal altijd eerst de stekker uit het stopcontact, voordat u eventuele onderhoudswerkzaamheden gaat verrichten.
- Gebruik nooit oplosmiddelen of andere agressieve schoonmaakmiddelen
- Reinig de oppervlaktes van het apparaat met een droge doek.



### Richtlijnen :



- Apparaat voldoet aan de Europese richtlijnen.
- Het certificaat van overeenstemming is beschikbaar op onze internet site.



- Materiaal conform aan de Britse eisen. De Britse verklaring van overeenkomst is beschikbaar op onze website (zie omslagpagina).



- Dit materiaal voldoet aan de Marokkaanse normen.
- De verklaring C<sub>m</sub> (CMIM) van overeenstemming is beschikbaar op onze internet site (vermeld op de omslag)



### Afvalverwerking :

- Afzonderlijke inzameling vereist. Niet met het huishoudelijke afval wegwerpen.



Om optimale gebruiksomstandigheden te creëren wordt aanbevolen om enkel kabels te gebruiken die worden meegeleverd met het apparaat.

**BESCHRIJVING VAN HET MATERIAAL (FIG-1)**

Dankzij de Smart Printer Module (SPM) is het mogelijk om rapporten en testen, gemeten door diverse GYS apparatuur (laders, lasapparaten enz.) uit te printen. Het apparaat beschikt tevens over 2 USB uitgangen, waarmee een barcode-lezer (art. code 027718) en een toetsenbord (art. code 027725 / 027770) kunnen worden aangesloten.

- |   |  |
|---|--|
| 1- Deksel papierrol                         | 6- USB-uitgangen                       |
| 2- Klepje om het papier-reservoir te openen | 7- Ingang netspanning                  |
| 3- Knop uitgang papier                      | 8- Aansluiting SMC                     |
| 4- LED-lampje voeding                       | 9- Voedingskabel IEC C13               |
| 5- Led-waarschuwingslampje                  | 10- Verbindingskabel SMC               |
|   | 11- 4 borgschroeven voor SMC-connector |

**VERBRUIKSARTIKELEN EN OPTIONELE ARTIKELEN**

Papier rol x2 57 mm  	Mini toetsenbord USB  	Barcode lezer 1D/2D  	Trolley GYSFLASH XL  	Verbindingskabel SMC 3 m  
art. code 056633	AZERTY art. code 027725 QWERTY art. code 027770	art. code 027718	art. code 027749	art. code 025691

**INSTALLEREN EN AANSLUITEN OP HET HOOFD-APPARAAT**

- Sluit de SPM aan op het hoofd-apparaat met behulp van de SMC verbindingkabel.
  - Om te profiteren van verbeterde prestaties (hoge afdruksnelheid, hoger contrast en hoge beschikbare stroom op de USB-poorten), sluit u de SPM aan op de elektrische installatie met de meegeleverde IEC C13-kabel.
- Indien nodig kunt u het toetsenbord en de barcode-lezer aansluiten op de USB-ingangen. Waarschuwing : wanneer u andere accessoires gebruikt dan de accessoires die worden aanbevolen door GYS, vervalt de garantie. Het gelijktijdig gebruiken van twee barcode-lezers doet eveneens de garantie vervallen.
- Configureer de taal van de barcodelezer (zie hieronder) en het type toetsenbord op het hostproduct (Azerty, Qwerty, Qwertz, enz.).

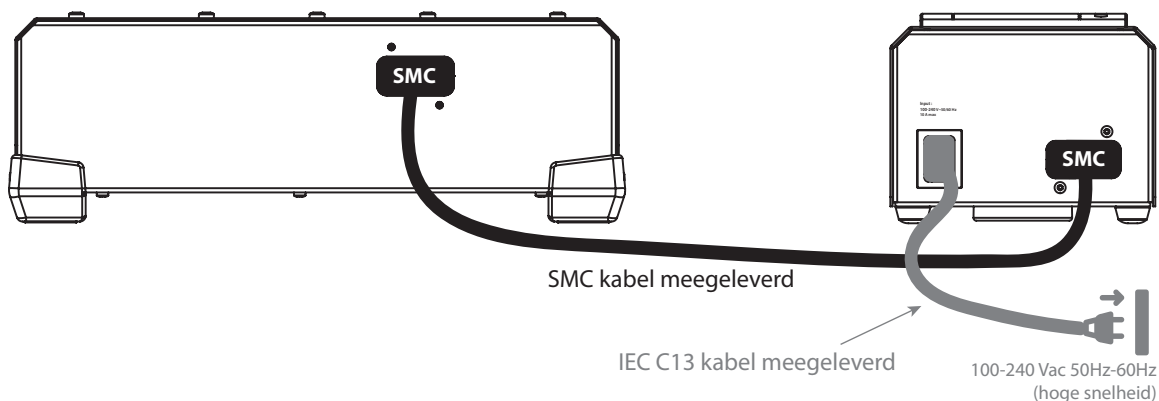

**VOEDING - OPSTARTEN**

- Dit materiaal functioneert met of zonder aansluiting op een elektrische installatie. Het apparaat moet echter wel aangesloten zijn op een hoofd-apparaat via de SMC-kabel. De printsnelheid wordt verbeterd wanneer het apparaat wordt aangesloten op het elektrisch stroomnet.
- Dit apparaat kan worden aangesloten op een enkelfase 100V - 240V gearde elektrische installatie (50-60Hz).
- Bij het opstarten van de SPM via het hoofd-apparaat, zal het ⚠ lampje enkele momenten snel gaan knipperen (installatie-fase).



## AANSLUITEN OP EEN GENERATOR

Deze apparatuur kan functioneren met een generator, mits deze hulpstroom aan de volgende criteria voldoet :





- De spanning moet wisselspanning zijn, en afgesteld zoals gespecificeerd en de piekspanning moet lager zijn dan 400 V
- De frequentie moet liggen tussen de 50 en 60 Hz.

Deze voorwaarden moeten absoluut gecontroleerd worden, omdat veel generatoren een hogere piekspanning genereren, die het materiaal kan beschadigen.





## INBRENGEN VAN PAPIERROLLEN (ART. CODE 056237)

Om de papierrol te verwisselen : open het deksel van de printer met behulp van het klepje (FIG 1 - 2). Plaats een nieuwe rol, en laat het papier ongeveer 10 mm onder het deksel uitsteken.

## INTERFACE HUMAN-MACHINE (IHM) (FIG-2)

④	Lampje  brandt niet	Apparaat uitgeschakeld
④	Lampje  knippert	Voeding uitsluitend geleverd door het hoofd-apparaat
④	Lampje  brandt	Voeding geleverd door een elektrische installatie (hogere printsnelheid en meer stroom beschikbaar)
⑤	Lampje  knippert snel (gedurende maximaal 5 seconden)	Initialisatie-fase van het apparaat

## AFWIJKINGEN, OORZAKEN, EN OPLOSSINGEN

SYMPTOMEN	OORZAKEN	OPLOSSINGEN
Lampje  brandt niet (hoofd-apparaat staat aan)	Verbindingskabel SMC niet goed aangesloten of beschadigd	Controleer de aansluiting en de staat van de SMC verbindingskabel
	Elektronisch probleem op de kaart	Neem contact op met de verkoper
Lampje  knippert langzaam	Hoeveelheid papier onvoldoende of geen papier meer	Breng een nieuwe papierrol in
Lampje  brandt	Thermische storing, de omgevingstemperatuur is te hoog	Ventileer het vertrek en laat het apparaat afkoelen
	De apparatuur die per USB is aangesloten is niet geschikt (muis, USB-stick enz)	Koppel het apparaat dat via de USB was aangesloten af
	Te hoog stroomverbruik op de USB-uitgang	Koppel de apparaten die via de USB waren aangesloten af
	Elektronisch probleem in de printer	Start het hoofd-apparaat opnieuw op Neem contact op met de verkoper
Lampje  knippert snel zonder te stoppen (langer dan 5 seconden)	SPM wordt niet herkend door het hoofd-apparaat	Controleer of de SPM compatibel is met het hoofd-apparaat Update de software van het hoofd-apparaat
	Verbindingskabel SMC niet goed aangesloten of beschadigd	Controleer de aansluiting en de staat van de SMC verbindingskabel
	Elektronisch probleem op de kaart	Neem contact op met de verkoper
De karakters gelezen door de barcode-lezer komen niet overeen met de inhoud van de barcode.	De barcode-lezer is niet goed ingesteld	Stel de barcode-lezer correct in (zie hoofdstuk hieronder)
		Hoofd-apparaat instellen

## HET CONFIGUREREN VAN DE BARCODE-LEZER (ACCESSOIRE ART. CODE 027718)

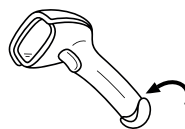

DS6600

DS6600-M9

Om de SPM correct te laten functioneren moet de barcode-lezer standaard geconfigureerd zijn (USB, baud-rate van 9600byte/s). Bij twijfel kunt u deze barcode aflezen om het apparaat opnieuw in te stellen.



Indien u de barcode-lezer persoonlijk wilt instellen (geluidssignaal, volume, kleine letters of hoofdletters enz.) kunt u de handleiding van de barcode-lezer online op de GYS site raadplegen (art. code 027718).

Deze barcode lezen om de barcode-lezer in AZERTY in te stellen.



Deze barcode lezen om de barcode-lezer in QWERTY in te stellen.



Deze barcode lezen om de barcode-lezer in QWERTZ in te stellen.



## GARANTIE

De garantie dekt alle gebreken en fabricagefouten gedurende twee jaar vanaf de aankoopdatum (onderdelen en arbeidsloon).

De garantie dekt niet :

- Alle overige schade als gevolg van vervoer.
- De gebruikelijke slijtage van onderdelen (Bijvoorbeeld : kabels, klemmen, enz.).
- Incidenten als gevolg van verkeerd gebruik (verkeerde elektrische voeding, vallen, ontmanteling).
- Gebreken ten gevolge van de gebruiksomgeving (vervuiling, roest, stof).

In geval van storing moet het apparaat teruggestuurd worden naar uw distributeur, samen met:

- Een gedateerd aankoopbewijs (betaalbewijs, factuur ...).
- Een beschrijving van de storing.

## ISTRUZIONI DI SICUREZZA



Questo manuale descrive il funzionamento di questo apparecchio e le precauzioni da seguire per la sicurezza dell'utilizzatore. Leggerlo attentamente prima dell'uso e conservarlo con cura per poterlo consultare successivamente. Queste istruzioni devono essere lette e comprese prima dell'uso. Ogni modifica o manutenzione non indicata nel manuale non deve essere effettuata. Ogni danno fisico o materiale dovuto ad un uso non conforme alle istruzioni presenti in questo manuale non potrà essere considerato a carico del fabbricante. In caso di problema o d'incertezza, si prega di consultare una persona qualificata per manipolare correttamente il dispositivo. Questo apparecchio deve essere utilizzato esclusivamente per fare la ricarica o l'alimentazione nei limiti indicati sull'apparecchio e sul manuale. Bisogna rispettare le istruzioni relative alla sicurezza. In caso di uso inadeguato o pericoloso, il fabbricante non potrà essere ritenuto responsabile.

Non usare il dispositivo se il cavo di alimentazione o la presa sono danneggiati.

Non mettere il dispositivo in prossimità di una fonte di calore e a temperature durevolmente elevate (superiori a 50°C).



Questo dispositivo deve essere collegato ad una presa di corrente con messa a terra.



### Manutenzione:

- La manutenzione deve essere effettuata da una persona qualificata.
- Avvertenze ! Scollegare sempre la spina dalla presa elettrica prima di effettuare qualsiasi manipolazione sul dispositivo.
- Non utilizzare in alcun caso solventi o altri prodotti pulenti aggressivi.
- Pulire le superfici dell'apparecchio con l'aiuto di uno straccio asciutto.



### Regolamentazione:



- Apparecchio conforme alle direttive europee.
- La dichiarazione di conformità è disponibile sul nostro sito internet.



- Materiale conforme alle esigenze britanniche. La dichiarazione di conformità britannica è disponibile sul nostro sito (vedere pagina di copertina).



- Materiale conforme alle normative marocchine. La dichiarazione C<sub>m</sub> (CMIM) di conformità è disponibile sul nostro sito (vedi scheda del prodotto)



### Smaltimento :

- Questo materiale è soggetto alla raccolta differenziata. Non deve essere smaltito con i rifiuti domestici.

**E' consigliato l'utilizzo dei cavi forniti con l'apparecchio al fine di ottenere le regolazioni ottimali del prodotto.**

**DESCRIZIONE DEL MATERIALE (FIG-1)**

Il Modulo Smart Printer (SPM) è un accessorio che permette ai prodotti GYS «CONNECTED» (caricabatterie, saldatrici, ecc) di stampare dei rapporti su scontrino. Dispone di due porte USB che permettono di ricevere un lettore di codice a barre (ref. 027718) e una tastiera (ref. 027725/ref. 027770).

- |   |  |
|---|--|
| 1- Coperchio rullo della stampante                      | 6- Porta USB                               |
| 2- Leva di apertura del contenitore del rullo scontrino | 7- Entrata settore                         |
| 3- Pulsante uscita scontrino                            | 8- Connettore SMC                          |
| 4- LED d'alimentazione                                  | 9- Cordone d'alimentazione settore IEC C13 |
| 5- LED di avviso  | 10- Cavo di collegamento SMC               |

**CONSUMABILE E OPZIONI**

Bobina di carta x2 57 mm	Mini tastiera USB	Lettore codice a barre 1D/2D	Carrello GYSFLASH XL	Cavo di collegamento SMC - 3 m
				
ref. 056237	AZERTY ref. 027725 QWERY ref. 027770	ref. 027718	ref. 027749	ref. 025691

**INSTALLAZIONE E CONNESSIONE AL PRODOTTO OSPITE**

- Connettere la stampante al prodotto attraverso il cavo di collegamento SMC.
  - Per beneficiare di prestazioni migliori (alta velocità di stampa, maggiore contrasto e alta corrente disponibile sulle porte USB), collegare l'SPM all'impianto elettrico utilizzando il cavo IEC C13 in dotazione.
- Se necessario, collegare la tastiera e il lettore di codici a barre alla porta USB. Attenzione, l'uso di accessori diversi da quelli proposti da GYS non è garantito. Anche l'uso simultaneo di due lettori di codici a barre non è garantito.
- Configurare la lingua del lettore di codici a barre (vedi sotto) e il tipo di tastiera sul prodotto host (Azerty, Qwerty, Qwertz, ecc.).

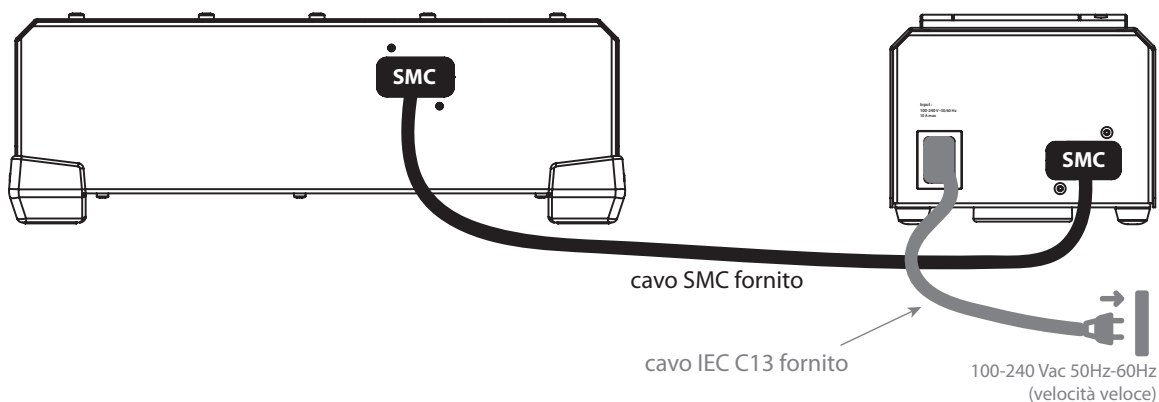

**ALIMENTAZIONE - ACCENSIONE**

- Questa apparecchiatura funziona con o senza connessione a un'installazione elettrica. Tuttavia, deve essere collegato al prodotto ospite tramite il connettore SMC. Le prestazioni di stampa sono migliorate quando il prodotto è alimentato da un'installazione elettrica.
- Questo prodotto può essere collegato a un impianto elettrico a tre fili monofase da 100 V-240 V (50-60 Hz) con neutro collegato a terra.
- Quando SPM viene acceso dal prodotto host, il LED  lampeggia rapidamente per alcuni istanti (fase di inizializzazione).

**COLLEGAMENTO AD UN GRUPPO ELETTROGENO**

Questo dispositivo può funzionare con motogeneratori a condizione che la potenza ausiliaria risponda ai seguenti requisiti:





- La tensione deve essere alternata, regolata come specificato e con tensione di picco inferiore a 400 V
- La frequenza deve essere compresa tra 50 e 60 Hz.

È obbligatorio verificare queste condizioni, perché molti generatori producono dei picchi di alta tensione che possono danneggiare il dispositivo.





**INSTALLAZIONE DEL ROTOLO DI CARTA (CONSUMABILE 056237)**

Per cambiare il rotolo di carta, aprire il coperchio della stampante usando la leva (FIG 1 - 2). Posizionare un nuovo rotolo tirando la carta di 10 mm dal coperchio.

**INTERFACCIA UOMO-MACCHINA (IUM) (FIG-2)**

④	LED  spento	Prodotto spento
④	LED  lampeggia	Alimentazione fornita solo dal prodotto host
④	LED  fisso	Potenza fornita dall'impianto elettrico (stampa ad alta velocità e corrente forte)
⑤	LED  che lampeggia rapidamente (per un massimo di 5 secondi)	Fase di inizializzazione del prodotto

**ANOMALIE, CAUSE, RIMEDI**

SINTOMI	CAUSE	RIMEDI
LED  spento (prodotto ospite in esecuzione)	Cavo di collegamento SMC mal collegato o danneggiato	Controllare la connessione e le condizioni del cavo di collegamento SMC
	Problema elettronico sulla mappa	Contattare il distributore.
Voyant  lampeggia lentamente	Carta insufficiente o senza carta	Caricare un nuovo rotolo di carta
LED  fisso	Guasto termico, la temperatura circostante è troppo alta	Ventilare la stanza e lasciare raffreddare il prodotto
	Dispositivo USB incompatibile (mouse, chiave USB, ecc.)	Disconnettere il dispositivo
	Sovracorrente sulla porta USB	Disconnetti i dispositivi
	Problema elettronico nella stampante	Riavviare il prodotto host Contattare il distributore.
LED  che lampeggia rapidamente senza fermarsi (più di 5 sec.)	SPM non riconosciuto dal prodotto ospite	Verificare che SPM sia un accessorio supportato dal prodotto ospite Aggiorna il software del prodotto ospite
	Cavo di collegamento SMC mal collegato o danneggiato	Controllare la connessione e le condizioni del cavo di collegamento SMC
	Problema elettronico sulla mappa	Contattare il distributore.
I caratteri letti dal lettore di codici a barre non corrispondono al contenuto del codice a barre	Lettore di codici a barre mal configurato	Configurare il lettore di codici a barre (vedere la sezione seguente)
		Configura il prodotto ospite

**CONFIGURAZIONE DEL LETTORE CODICE A BARRE (ACCESSORI REF. 027718)**

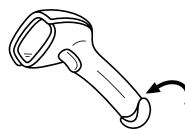

**DS6600**

**DS6600-M9**

Per funzionare correttamente con SPM, il lettore di codici a barre deve essere impostato sulla modalità predefinita (USB, velocità di trasmissione di 9600byte / s). In caso di dubbio, puntare questo codice a barre per ripristinarlo.



Per una configurazione personalizzata del lettore di codici a barre (clacson, volume, lettere minuscole, maiuscole, ecc.), Consultare il manuale del lettore di codici a barre online sul sito Web GYS (P / N 027718).

Puntare questo codice a barre per configurare il lettore di codici a barre in AZERTY.



Puntare questo codice a barre per configurare il lettore di codici a barre in QWERTY.



Puntare questo codice a barre per configurare il lettore di codici a barre in QWERTZ.



**GARANZIA**

La garanzia copre qualsiasi difetto di fabbricazione per 2 anni, a partire dalla data d'acquisto (pezzi e mano d'opera).

La garanzia non copre:

- Danni dovuti al trasporto.
- La normale usura dei pezzi (Es. : cavi, morsetti, ecc.).
- Gli incidenti causati da uso improprio (errore di alimentazione, cadute, smontaggio).
- I guasti legati all'ambiente (inquinamento, ruggine, polvere).

In caso di guasto, rinviare il dispositivo al distributore, allegando:

- la prova d'acquisto con data (scontrino, fattura...)
- una nota esplicativa del guasto.

**PIÈCES DE RECHANGE / SPARE PARTS / ERSATZTEILE / PIEZAS DE RECAMBIO / ТЕХНИЧЕСКИЕ СПЕЦИФИКАЦИИ / RESERVE ONDERDELEN / PEZZI DI RICAMBIO**

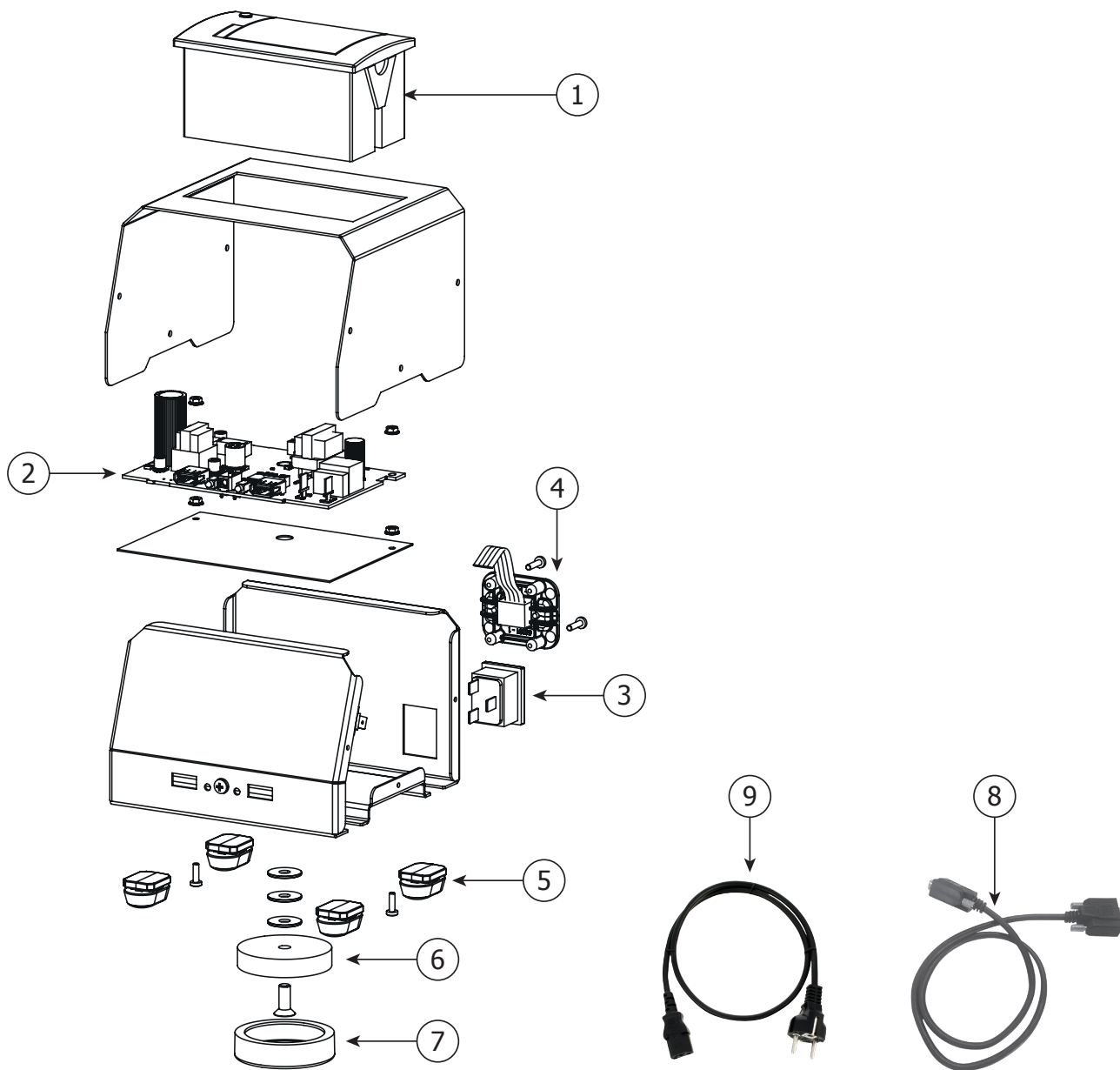

1	Imprimante / Printer / Drucker / Impresora / Принтер / Printer / Stampante	11072
2	Carte électronique / Electronic board / Platine / Tarjeta electrónica / Электронная карта / Elektrische circuit / Scheda elettrica	97766C
3	Bornier secteur / Mains terminal block / Netzanschluss / Borne conexión eléctrica / Сетевая клеммная колодка / Terminal netspanning / Morsettiera	52431
4	Connecteur DB9 avec nappe / DB9 ribbon connector / DB9-Stecker mit Anordnung / Conector DB9 con cinta / Разъем DB9 с ленточным кабелем / DB9 stekker met lint / Connettore DB9 con flat	94515ST
5	Patin de protection (x4) / Protection pads (x4) / Schutzgummis (x4) / Soporte de protección (x4) / Защитная накладка (x4) / Beschermvoetjes (x4) / Cuscinetto di protezione (x4)	56167 (x4)
6	Aimant / Magnet / Magnet / Imán / Магнит / Magneet / Magnete	31054
7	Protection aimant / Protection magnet / Magnetschutz / Protección de imán / Защита магнита / Magneetbescherming / Protezione magnete	72054
8	Câble de liaison SMC / SMC connection cable / SMC-Verbindungskabel / Cable de unión SMC / Соединительный кабель SMC / Verbindingskabel SMC / Cavo di collegamento SMC	70999
9	Cordon d'alimentation secteur IEC C13 / IEC C13 mains power cord / IEC C13 Netzversorgungskabel / Cable de suministro de corriente IEC C13 / Сетевой шнур питания IEC C13 / Voedingskabel IEC C13 / Cordone d'alimentazione settore IEC C13	22314

SCHÉMA ÉLECTRIQUE / CIRCUIT DIAGRAM / STROMLAUFPLAN / ESQUEMA ELÉCTRICO /  
 ЭЛЕКТРИЧЕСКАЯ СХЕМА / ELEKTRISCH SCHEMA / SCHEMA ELETTRICO

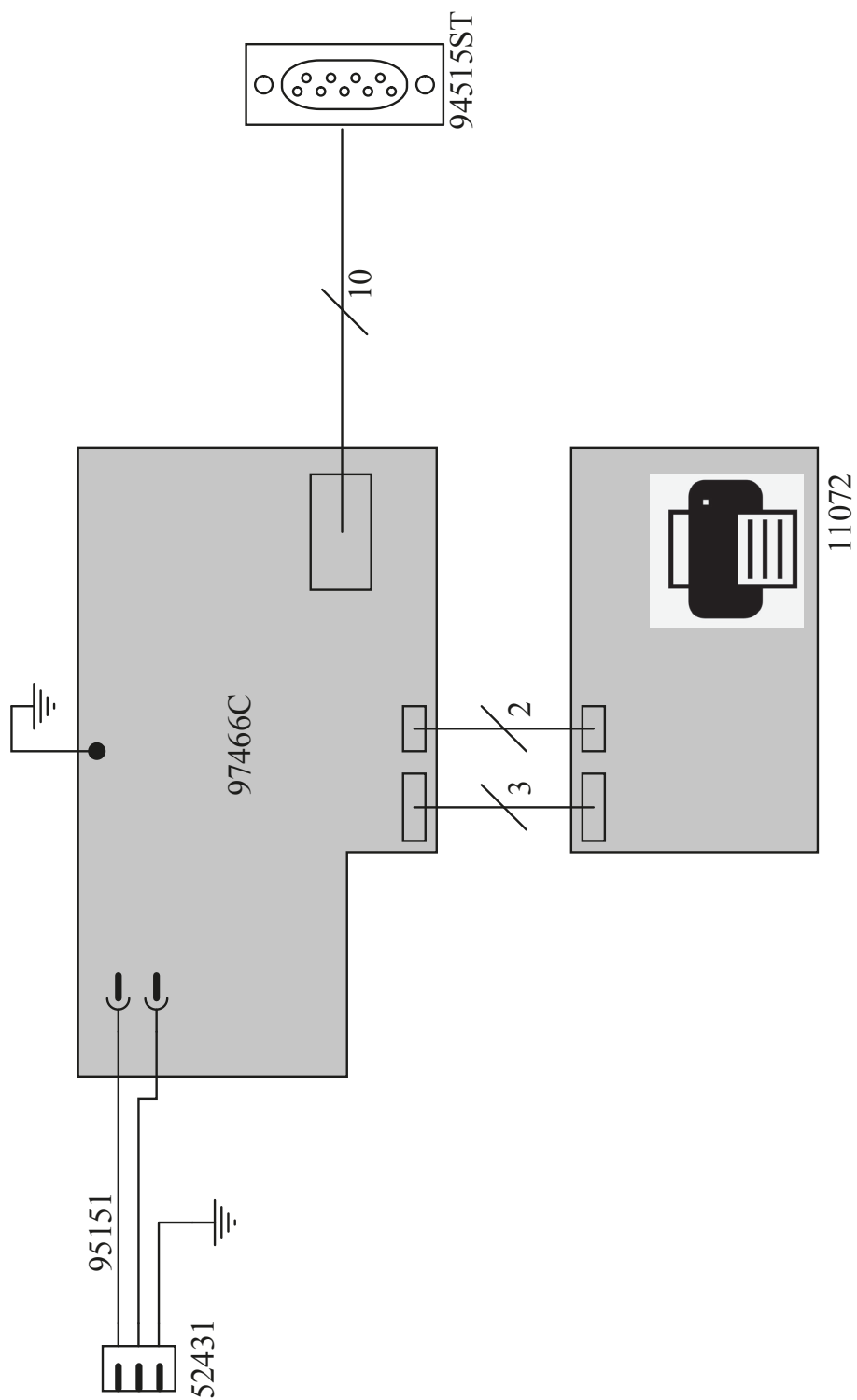







**SPÉCIFICATIONS TECHNIQUES / TECHNICAL SPECIFICATIONS / TECHNISCHE DATEN /  
ESPECIFICACIONES TÉCNICAS / ТЕХНИЧЕСКИЕ СПЕЦИФИКАЦИИ / TECHNISCHE GEGEVENS /  
SPECIFICHE TECNICHE**

	SMART PRINTER MODULE
Référence / Part number / Artikelnummer / Referencia / Артикул / Referentie / Riferimento	026919
Tension d'alimentation / Power supply voltage / Versorgungsspannung / Tensione di alimentazione / Напряжение питания / Tensión de red eléctrica / Voedingsspanning	100-240 VAC
Fréquence secteur / Mains frequency / Netzfrequenz / Frecuencia / Частота сети / Netfrequentie / Frecuenza rete	50 / 60 Hz
Courant d'entrée max / Max input current / Max. Stromeingang / Corriente de entrada max / Ток на выходе max / Maximale ingangsstroom / Corrente d'entrata massima	140-90 mA
Température de fonctionnement / Operating temperature / Betriebstemperatur / Temperatura de funcionamiento / Рабочая температура / Gebruikstemperatuur / Temperatura di funzionamento	0°C > +40°C
Température de stockage / Storage temperature / Lagertemperatur / Temperatura de almacenaje / Температура хранения / Bewaartemperatuur / Temperatura di stoccaggio	-10°C > +50°C
Degré de protection / Level of protection / Schutzgrad / Grado de protección / Степень защиты / Beveiligings- graad / Grado di protezione	IP21
Classe de protection / Protection class / Schutzklasse / Clase de protección / Класс защиты / Beveiligingsklasse / Classe di protezione	Class I
Niveau de bruit / Noise level / Geräuschpegel / Nivel de ruido / Уровень шума / Geluidsniveau / Livello di rumore	< 50dB
Résolution / Resolution / Auflösung / Resolución / Разрешение / Resolutie / Risoluzione	200 dpi
Vitesse d'impression / Printing speed / Druckgeschwindigkeit / Velocidad de impresión / Скорость печати / Printsnelheid / Velocità di stampa	80 mm/s max.
Largeur du papier / Paper width / Papierbreite / Anchura de papel / Ширина бумаги / Breedte van het papier / Larghezza dello scontrino	57 mm
Dimensions (Lxlxh) / Dimensions (LxWxH) / AAbmessungen (Lxbxt) / Dimensiones (Lxlxh) / Размеры (ДхШхВ) / Afmetingen (Lxlxh) / Dimensioni (Lxlxh)	140 x 105 x 133 mm
Poids / Weight / Gewicht / Bec / Peso / Bec / Gewicht / Peso	1.35 kg
Normes / Standards / Normen / Normas / Нормы / Normen / Norme	EN 60335-1 EN 62233 (EMF) CEI EN 60529 (IP) EN 50581 (RoHS) EN 55014-1 (CEM) EN 55014-2 (CEM) CEI 61000-3-2 CEI 61000-3-3

**ICÔNES / SYMBOLS / ICONS / ICONOS / ИКОНКИ / ZEICHENERKLÄRUNG / СИМВОЛЫ**

	<ul style="list-style-type: none"> <li>- Attention ! Lire le manuel d'instruction avant utilisation.</li> <li>- Caution ! Read the user manual.</li> <li>- Achtung! Lesen Sie die Betriebsanleitung.</li> <li>- Cuidado, leer las instrucciones de utilización.</li> <li>- Внимание! Прочтите инструкцию перед использованием.</li> <li>- Let op! Lees voorzichtig de gebruiksaanwijzing.</li> <li>- Attenzione! Leggere il manuale d'istruzioni prima dell'uso</li> </ul>
	<ul style="list-style-type: none"> <li>- Matériel conforme aux Directives européennes. La déclaration UE de conformité est disponible sur notre site (voir à la page de couverture).</li> <li>- Device complies with european directives. The EU declaration of conformity is available on our website (see cover page).</li> <li>- Gerät entspricht europäischen Richtlinien. Die Konformitätserklärung finden Sie auf unsere Webseite.</li> <li>- Aparato conforme a las directivas europeas. La declaración de conformidad está disponible en nuestra página web.</li> <li>- Устройство соответствует директивам Евросоюза. Декларация ЕС о соответствии доступна для просмотра на нашем сайте (ссылка на обложке).</li> <li>- Appara(a)t(en) conform de Europese richtlijnen. Het certificaat van overeenstemming is beschikbaar op onze internet site.</li> <li>- Dispositivo(i) conforme(i) alle direttive europee. La dichiarazione di conformità è disponibile sul nostro sito internet.</li> </ul>
	<ul style="list-style-type: none"> <li>- Matériel conforme aux exigences britanniques. La déclaration de conformité britannique est disponible sur notre site (voir à la page de couverture). (voir à la page de couverture).</li> <li>- Equipment in compliance with British requirements. The British Declaration of Conformity is available on our website (see home page).</li> <li>- Das Gerät entspricht den britischen Richtlinien und Normen. Die Konformitätserklärung für Grossbritannien ist auf unserer Internetseite verfügbar (siehe Titelseite).</li> <li>- Equipo conforme a los requisitos británicos. La Declaración de Conformidad Británica está disponible en nuestra página web (véase la portada).</li> <li>- Устройство соответствует директивам Великобритании. Заявление о соответствии для Великобритании доступно на нашем веб-сайте (см. главную страницу). (см обложку)</li> <li>- Materiaal conform aan de Britse eisen. De Britse verklaring van overeenkomst is beschikbaar op onze website (zie omslagpagina).</li> <li>- Materiale conforme alla esigenze britanniche. La dichiarazione di conformità britannica è disponibile sul nostro sito (vedere pagina di copertina).</li> </ul>
	<ul style="list-style-type: none"> <li>- Matériel conforme aux normes Marocaines. La déclaration C<sub>M</sub> (CMIM) de conformité est disponible sur notre site (voir à la page de couverture).</li> <li>- Equipment in conformity with Moroccan standards. The declaration C<sub>M</sub> (CMIM) of conformity is available on our website (see cover page).</li> <li>- Das Gerät entspricht die marokkanischen Standards. Die Konformitätserklärung C<sub>M</sub> (CMIM) ist auf unserer Webseite verfügbar (siehe Titelseite).</li> <li>- Equipamiento conforme a las normas marroquíes. La declaración de conformidad C<sub>M</sub> (CMIM) está disponible en nuestra página web (ver página de portada).</li> <li>- Материал соответствует марокканским стандартам. Декларация C<sub>M</sub> (CMIM) о соответствии доступна для просмотра на нашем сайте (ссылка на обложке).</li> <li>- Dit materiaal voldoet aan de Marokkaanse normen. De verklaring C<sub>M</sub> (CMIM) van overeenstemming is beschikbaar op onze internet site (vermeld op de omslag).</li> <li>- Materiale conforme alle normative marocchine. La dichiarazione C<sub>M</sub> (CMIM) di conformità è disponibile sul nostro sito (vedi scheda del prodotto)</li> </ul>
	<ul style="list-style-type: none"> <li>- Ce matériel faisant l'objet d'une collecte sélective selon la directive européenne 2012/19/UE. Ne pas jeter dans une poubelle domestique !</li> <li>- This hardware is subject to waste collection according to the European directives 2012/19/EU. Do not throw out in a domestic bin !</li> <li>- Für die Entsorgung Ihres Gerätes gelten besondere Bestimmungen (sondermüll) gemäß europäische Bestimmung 2012/19/EU. Es darf nicht mit dem Hausmüll entsorgt werden!</li> <li>- Este material requiere una recogida de basuras selectiva según la directiva europea 2012/19/UE. ¡No tirar este producto a la basura doméstica!</li> <li>- Это оборудование подлежит переработке согласно директиве Евросоюза 2012/19/UE. Не выбрасывать в общий мусоросборник!</li> <li>- Afzonderlijke inzameling vereist volgens de Europese richtlijn 2012/19/UE. Gooi het apparaat niet bij het huishoudelijk afval !</li> <li>- Questo materiale è soggetto alla raccolta differenziata seguendo la direttiva europea 2012/19/UE. Non smaltire con i rifiuti domestici!</li> </ul>





**GYS SAS**  
1, rue de la Croix des Landes  
CS 54159  
53941 SAINT-BERTHEVIN Cedex  
France